

BE TOP

Ventilationsaggregat



Typer: BE TOP 3500
BE TOP 5000
BE TOP 6000

BE TOP R3500
BE TOP R5000
BE TOP R6000

BE TOP ventilationsaggregater er velegnet til ventilation på skoler, kontorer og restauranter m.v.

De energivenlige EC-motorer og den højeffektive modstrøms- eller roterende veksler sikrer en energibesparende installation.

Enhederne leveres med danskudviklet automatik fra OJ Electronics, der er specielt designet til det skandinaviske marked. Betjeningspanelet er et 3,5" touch-panel med dansk tekst.

BE TOP leveres med modstrøms- eller roterende veksler. Diverse varme, og/eller køleflader, komponenter og tilbehør kan leveres efter ønske. Det er muligt at bestille flere varme-/køleflader til samme aggregat efter ønske.

BE TOP ventilationsaggregater kan leveres med følgende luftmængder: 3500, 5000 og 6000 m³/h.

BE TOP: udstyret med modstrømsveksler, EC-motorer og bypass

BE TOP R: udstyret med roterende veksler og EC-motorer

Kabinet:

- Fremstillet i dobbelt aluzink plade og med rammeløse samlinger
- Korrosionsbeskyttelse iht. ISO 12944 (C4 klasse)
- Isolering i kabinettet er 40 mm mineraluld, der sikrer minimalt varmetab samt god lydisolering
- Leveres med 2 låger for servicevenlig adgang

Fanmotor:

- Energivenlige og hastighedsregulerbare EC-motorer
- Fanhjul er udstyret med "bagud bøjede" skovle

Veksler:

- Enhederne BE TOP leveres med modstrømsveksler
- Enhederne BE TOP R leveres med roterende veksler (regulering 0-10V)

Bypass:

- Enhederne BE TOP leveres med bypass

Spjæld:

- Enhederne er udstyret med spjæld på frisk- og afkastluft, der sikrer mod unødvendig luftgennemstrømning, når enheden er slukket

Filter:

- Friskluft renses gennem filter med G4 filterklasse (tilvalg F7 filter)
- Udsugningsluft renses gennem filter med G4 filterklasse

Regulering luftmængde:

- Konstant luftmængde
- Fugtstyring (tilvalg)
- VOC/CO₂-styring (tilvalg)
- CO₂-styring (tilvalg)
- Trykstyring (tilvalg)

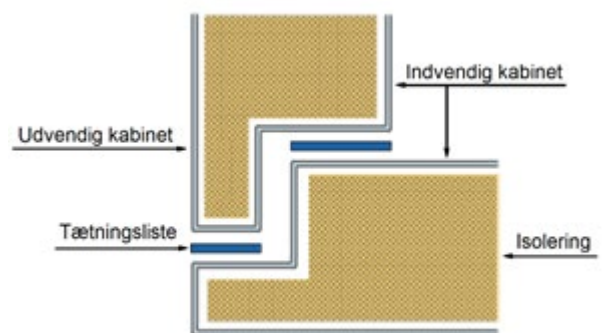

Betjeningspanel OJ Air2-HMI-35T:

- Start og stop
- Hastighed: auto, lav, høj, off og servicestop
- Dag- og ugeprogram
- Tid og dato
- Sprogvalg
- Opsætning indblæsningstemperatur
- Opsætning alarm
- Servicemenu
- Filteralarm
- Aktuelle temperaturer
- Aktuelle luftmængder
- Fejlkode



Enheden leveres med 10 m kabel for tilslutning af betjeningspanel

Illustration:

Servicevenlig adgang til enheden via 2 låger. Kan leveres som højre og venstre model.

Model med modstrømsveksler (højre):
BE TOP / BE TOP ...V

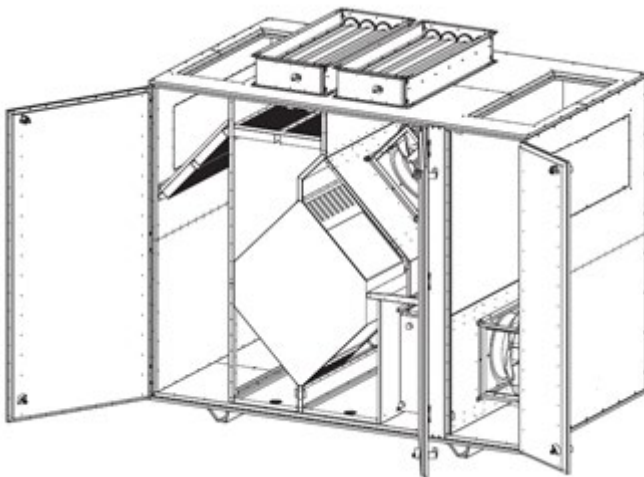

Model med roterende veksler (højre):
BE TOP R / BE TOP R...V

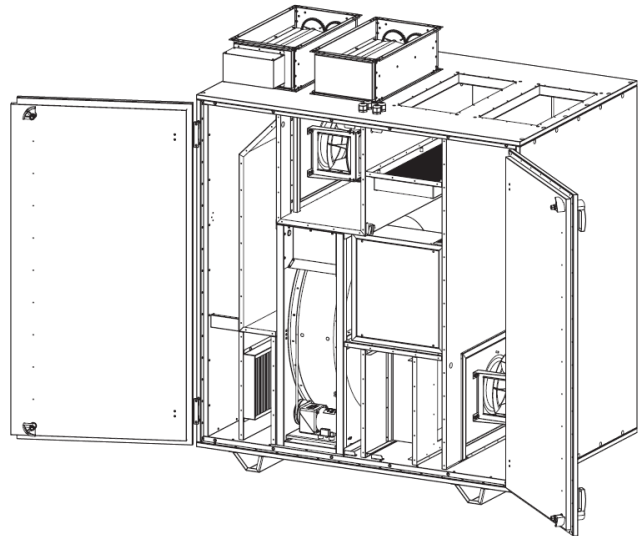

Dimensioner (mm):

Model BE TOP 3500 med modstrømsveksler:

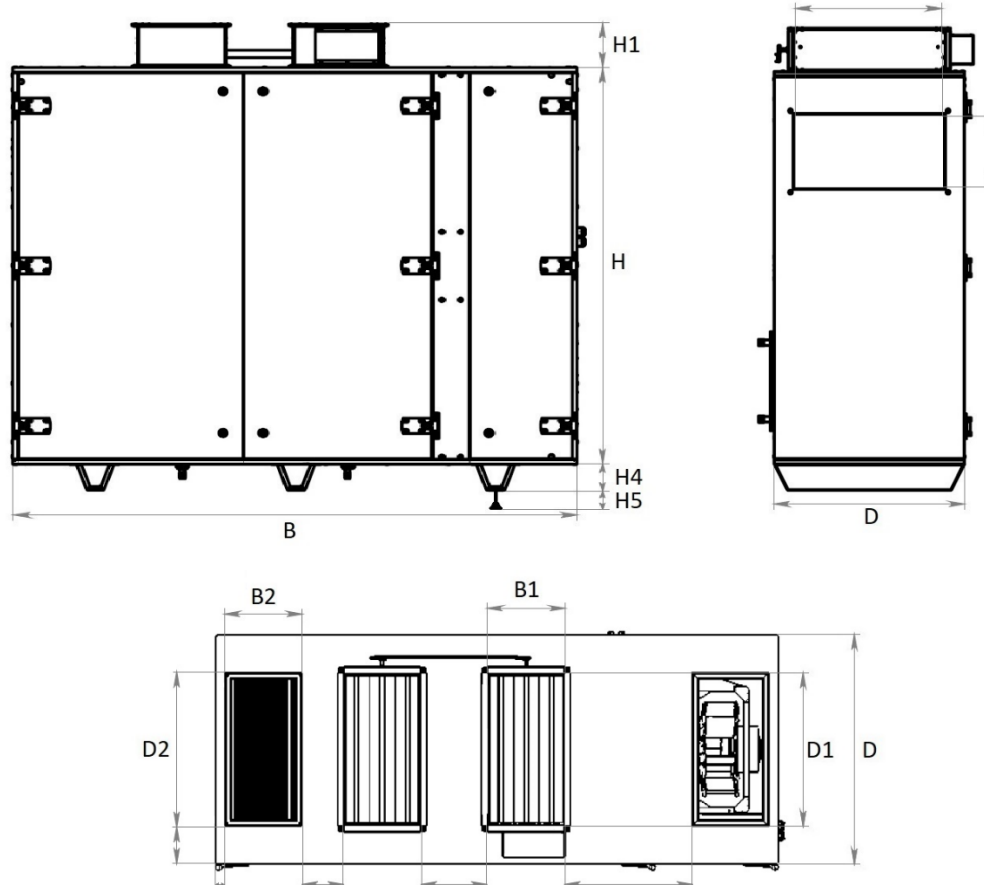

		BE TOP 3500
Aggregat	B	2200
	H	1800
	D	916
Spjæld (Friskluft / afkastluft) (tilslutning metu 20)	B1	300
	H1	170
	D1	600
Tilslutning højfals (Indblæsning/udsugning)	B2	300
	D2	600
Vandkøleflade (tilvalg)	B3	505
	H3	645
	D3	750
DX-køle/varme flade (tilvalg)	B3	505
	H3	645
	D3	750
Konsoller	H4	100
Justerbare fødder	H5	30-100

Model BE TOP R3500 med roterende vekslere:

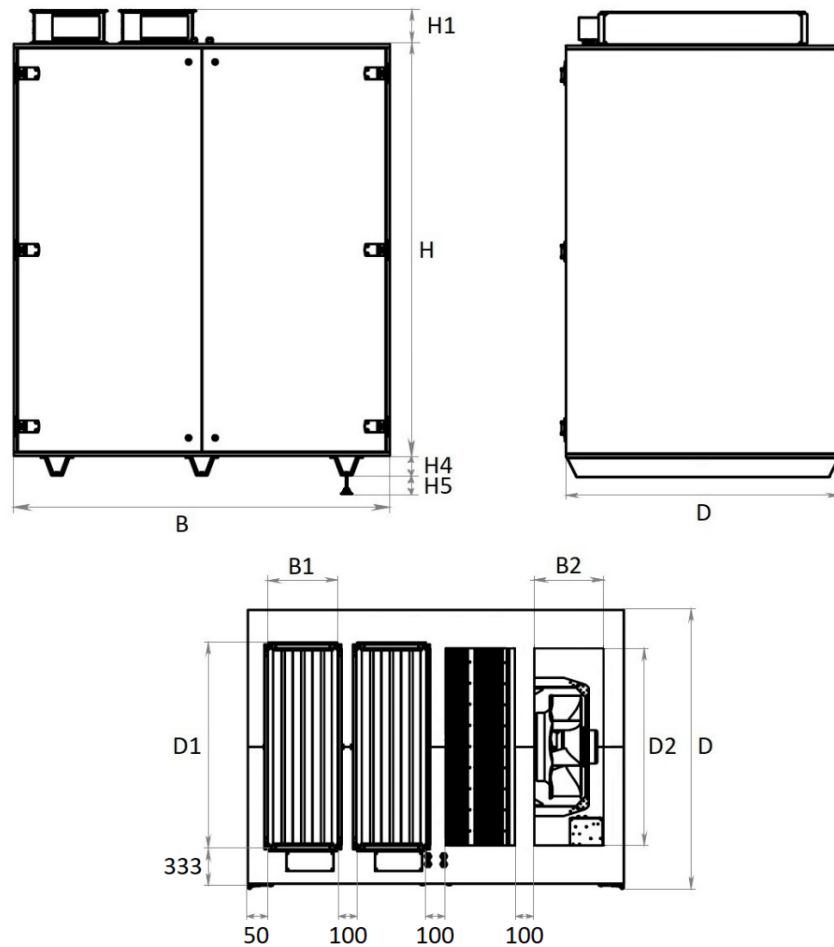

		BE TOP R3500
Aggregat	B	1600
	H	1860
	D	1265
Spjæld (Friskluft / afkastluft) (tilslutning metu 20)	B1	300
	H1	170
	D1	600
Tilslutning højfals (Indblæsning/udsugning)	B2	300
	D2	600
Vandkøleflade (tilvalg)	B3	505
	H3	645
	D3	750
DX-køle-/varmefflade (tilvalg)	B3	505
	H3	645
	D3	750
Konsoller	H4	100
Justerbare fødder	H5	30-100

Dimensioner (mm):

Model BE TOP 5000-6000 med modstrømsveksler:

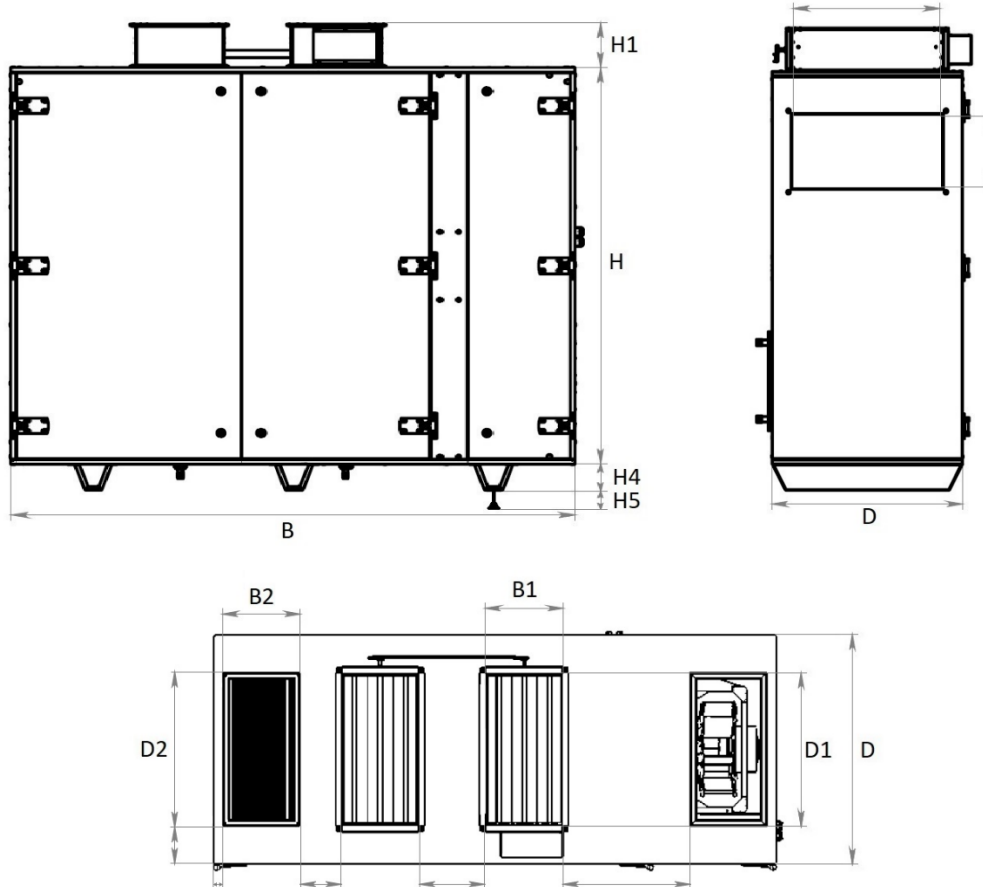

		BE TOP 5000	BE TOP 6000
Aggregat	B	2330	
	H	1800	
	D	1390	
Spjæld (Friskluft / afkastluft) (tilslutning metu 20)	B1	400	
	H1	170	
	D1	1000	
Tilslutning højfals (Indblæsning/udsugning)	B2	400	
	D2	1000	
Vandkøleflade (tilvalg)	B3	505	
	H3	710	
	D3	1280	
DX-køle/varmeplade (tilvalg)	B3	505	
	H3	645	
	D3	750	
Konsoller	H4	100	
Justerbare fødder	H5	30-100	

Model BE TOP R5000-6000 med roterende veksler:

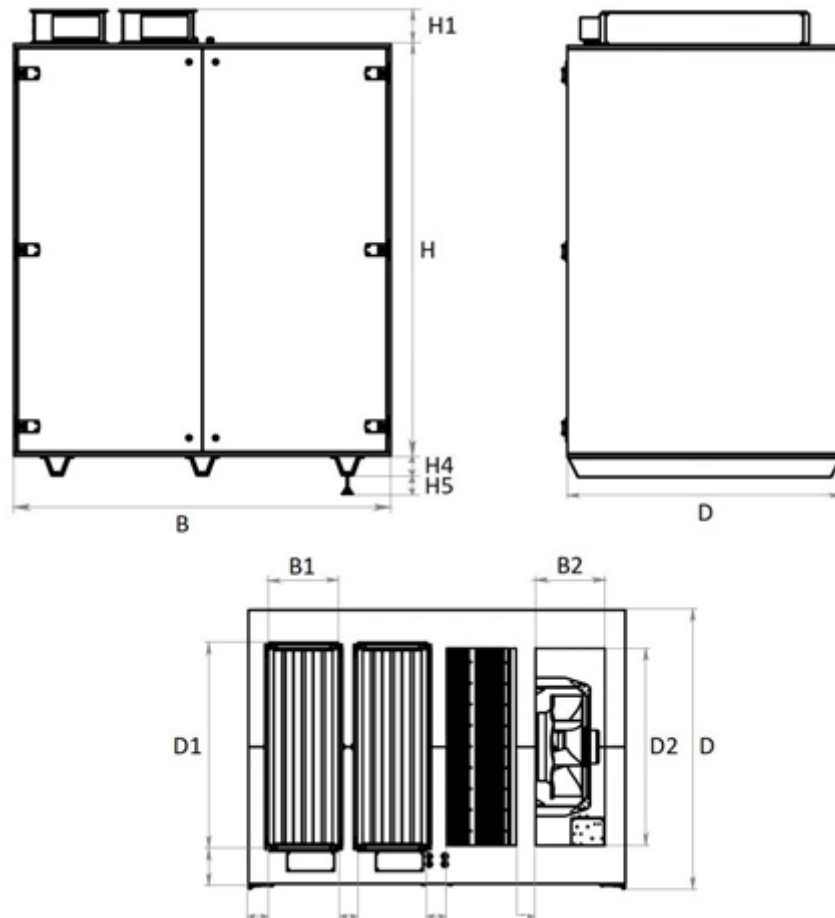

		BE TOP R5000	BE TOP R6000
Aggregat	B	1910	
	H	2090	
	D	1390	
Spjæld (Friskluft / afkastluft) (tilslutning metu 20)	B1	350	
	H1	170	
	D1	1000	
Tilslutning højfals (Indblæsning/udsugning)	B2	350	
	D2	1000	
Vandkøleflade (tilvalg)	B3	505	
	H3	710	
	D3	1280	
DX-køle-/varmeplade (tilvalg)	B3	505	
	H3	645	
	D3	750	
Konsoller	H4	100	
Justerbare fødder	H5	30-100	

Illustrationsmodel luftstrøm:

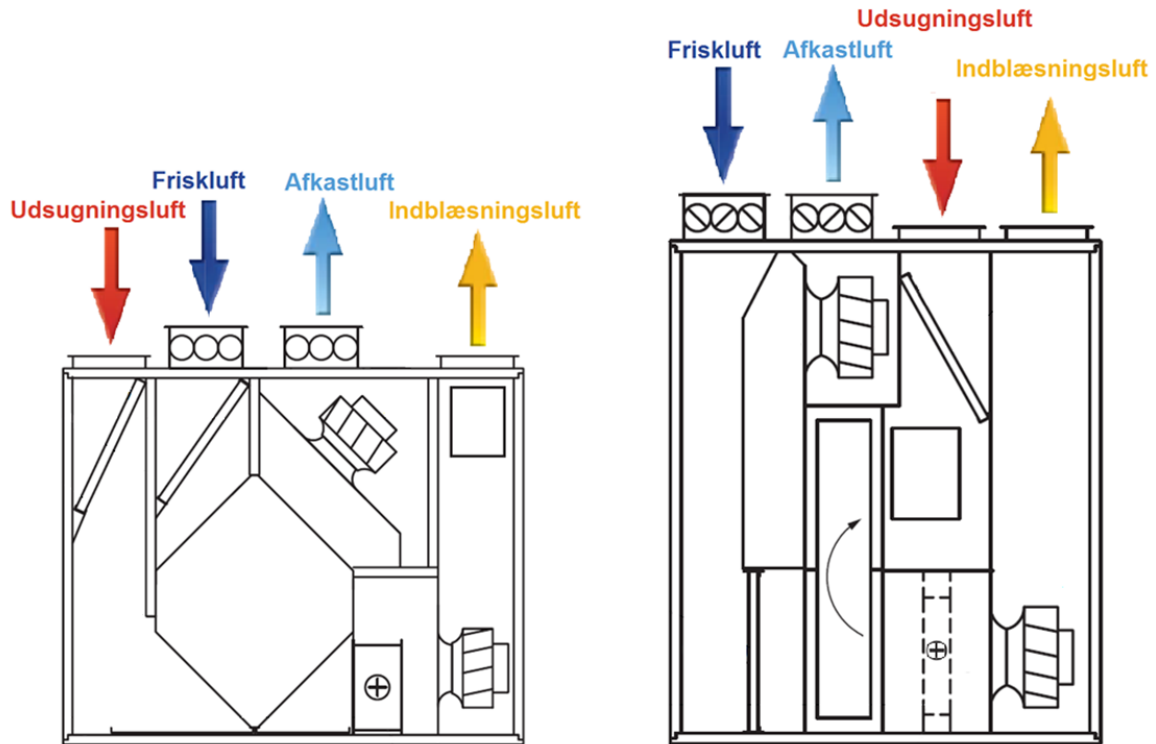

Bestilling:

Eksempel: BET R5000DX

Serie	Vekslertype	Type	Varmeflade
BET - BE TOP	<ul style="list-style-type: none"> - Modstrømsveksler R - Roterende veksler 	3500, 5000, 6000	<ul style="list-style-type: none"> - Ingen varmekflade VVF - Vandvarmekflade VKF - Vandkøleflade DX - DX-køle-/varmekflade

Tekniske data:

Parametre		BE TOP 3500	BE TOP 5000	BE TOP 6000
Nominel luftkapacitet	m ³ /h	3500	5000	6000
Forsyningspænding		3 X 400V +N +PE / 50Hz		
Fejlstrømsrelæklasse		B		
Maks. effektforbrug	W	2380	2740	5300
Maks. strømforbrug	A	5,0	6,5	13,0
Omdrejninger	min ⁻¹	2400	1350	1700
Omgivelsestemperatur	°C	-12 til +40		
Materiale kabinet		Aluzink		
Isolering i kabinet	mm	40		
Lydtryksniveau* (omgivelser)	LpA	44	39	46
Varmetab	W/m ² K	<1		
Filter: Udsugningsluft		G4		
Filter: Friskluft		G4 (tilvalg F7)		
Kanaltilslutning højde/bredde (modstrømsveksler)	mm	300/600	400/1000	
Kanaltilslutning højde/bredde (roterende veksler)	mm	300/600	350/1000	
Vægt med modstrømsveksler	kg	515	750	
Vægt med roterende veksler	kg	505	720	
Vægt vandvarmeplade	kg	15	30	
Vægt vandkøleplade	kg	47	79	
Vægt DX-køle-/varmeplade	kg	47	79	
Strømforsyningskabel 400V	m	Uden kabel		

*Målt 3 meter fra enhed

Diagrammer og lyddata: BE TOP 3500

Energiforbrug:

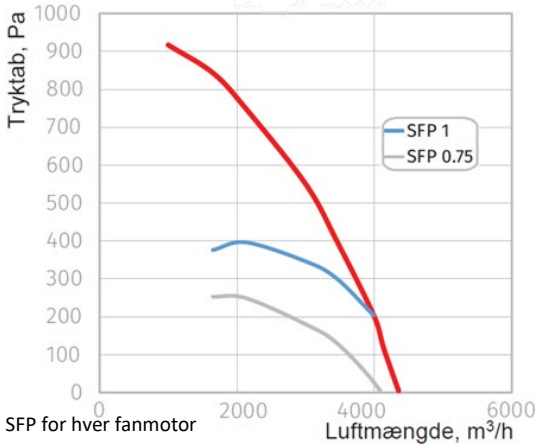

Virkningsgrad:

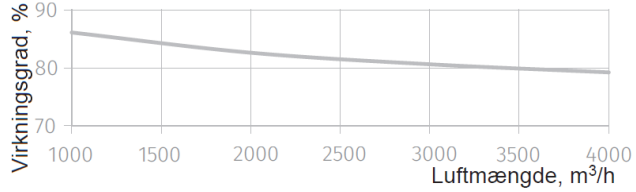

Temperaturvirkningsgrad iht. EN 308 (Tør)

BE TOP 3500											
	Oktav frekvensbånd [Hz] dB								L _{WA} Sum dBA	LpA, 1m dBA	LpA, 3m dBA
	63	125	250	500	1000	2000	4000	8000			
L _{WA} friskluft	59	51	52	49	46	44	42	29	52	-	-
L _{WA} indblæsningsluft	69	67	72	74	76	74	70	66	80	-	-
L _{WA} udsugningsluft	59	52	52	49	46	44	42	29	52	-	-
L _{WA} afkastluft	68	66	71	73	75	73	69	65	79	-	-
L _{WA} omgivelser	63	59	61	47	45	43	38	35	54	44	34

*Lyddata målt ved 3500 m³/h ved ekstern tryktab 560Pa

Diagrammer og lyddata: BE TOP R3500

Energiforbrug:

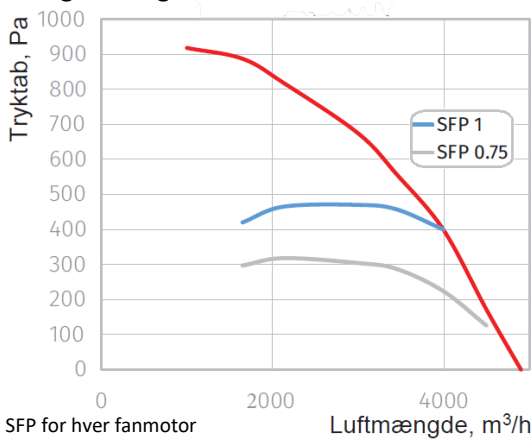

Virkningsgrad:

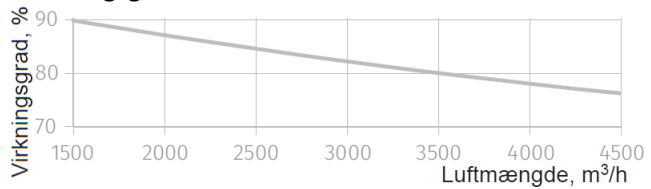

Temperaturvirkningsgrad iht. EN 308 (Tør)

BE TOP R3500											
	Oktav frekvensbånd [Hz] dB								L _{WA} Sum dBA	LpA, 1m dBA	LpA, 3m dBA
	63	125	250	500	1000	2000	4000	8000			
L _{WA} friskluft	62	57	62	62	57	54	53	44	63	-	-
L _{WA} indblæsningsluft	69	67	72	74	76	74	70	66	80	-	-
L _{WA} udsugningsluft	62	57	62	62	57	54	53	44	63	-	-
L _{WA} afkastluft	68	66	71	73	75	73	69	65	74	-	-
L _{WA} omgivelser	63	59	61	47	45	43	38	35	54	44	34

*Lyddata målt ved 3500 m³/h ved ekstern tryktab 900Pa

Diagrammer og lyddata: BE TOP 5000

Energiforbrug:

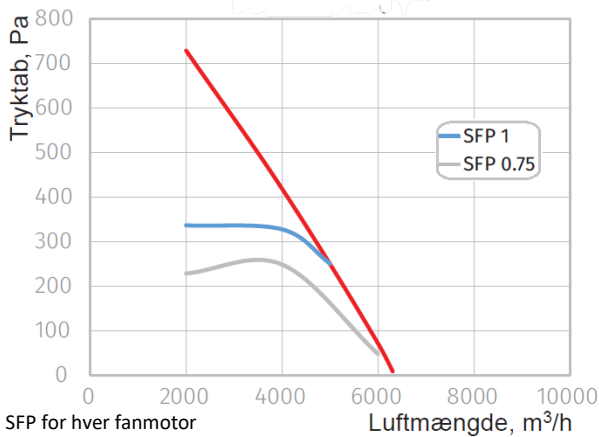

Virkningsgrad:

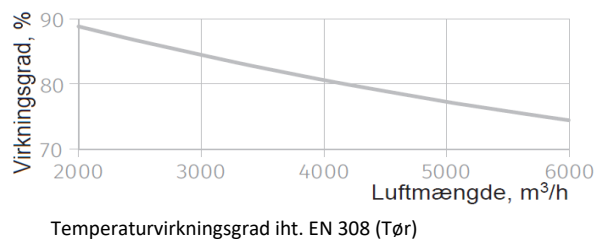

BE TOP 5000											
	Oktav frekvensbånd [Hz] dB								L _{WA} Sum dBA	LpA, 1m dBA	LpA, 3m dBA
	63	125	250	500	1000	2000	4000	8000			
L _{WA} friskluft	60	53	49	44	43	39	34	20	48	-	-
L _{WA} indblæsningsluft	70	70	69	72	73	65	61	57	75	-	-
L _{WA} udsugningsluft	60	53	49	44	43	39	34	20	48	-	-
L _{WA} afkastluft	69	69	68	71	72	64	60	56	74	-	-
L _{WA} omgivelser	64	62	58	45	42	34	29	26	52	42	32

*Lyddata målt ved 5000 m³/h ved ekstern tryktab 500Pa

Diagrammer og lyddata: BE TOP R5000

Energiforbrug:

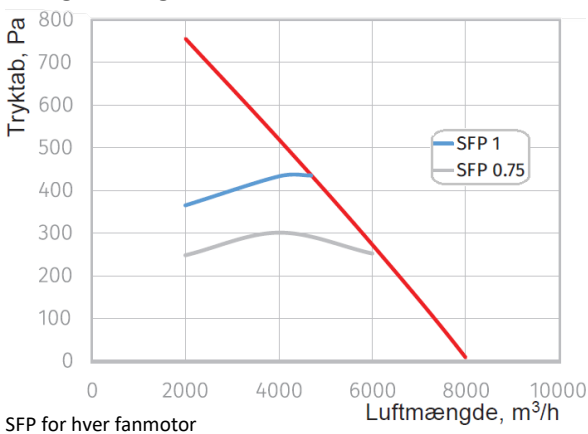

Virkningsgrad:

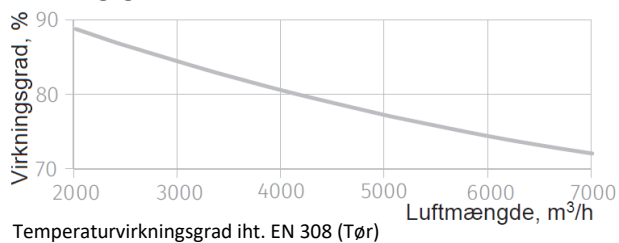

BE TOP R5000											
	Oktav frekvensbånd [Hz] dB								L _{WA} Sum dBA	LpA, 1m dBA	LpA, 3m dBA
	63	125	250	500	1000	2000	4000	8000			
L _{WA} friskluft	63	59	59	57	54	49	45	35	59	-	-
L _{WA} indblæsningsluft	70	70	69	72	73	65	61	57	75	-	-
L _{WA} udsugningsluft	63	59	59	57	54	49	45	35	59	-	-
L _{WA} afkastluft	69	69	68	71	72	64	60	56	69	-	-
L _{WA} omgivelser	64	62	58	45	42	34	29	26	52	42	32

*Lyddata målt ved 5000 m³/h ved ekstern tryktab 880Pa

Diagrammer og lyddata: BE TOP 6000

Energiforbrug:

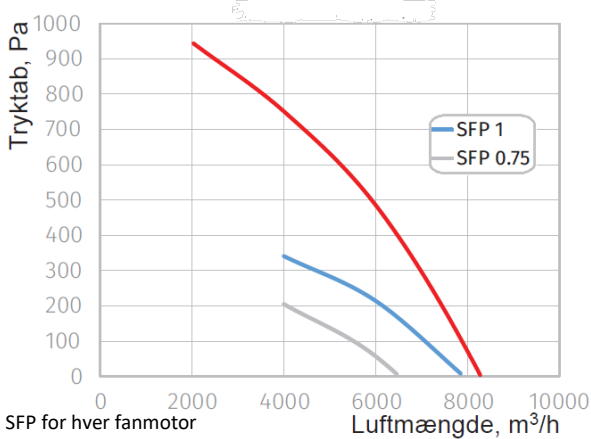

Virkningsgrad:

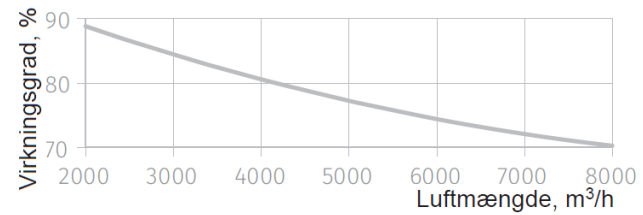

Temperaturvirkningsgrad iht. EN 308 (Tør)

BE TOP 6000											
	Oktav frekvensbånd [Hz] dB								L _{WA} Sum dBA	LpA, 1m dBA	LpA, 3m dBA
	63	125	250	500	1000	2000	4000	8000			
L _{WA} friskluft	60	52	51	48	47	42	37	22	51	-	-
L _{WA} indblæsningsluft	70	69	71	75	75	71	65	60	79	-	-
L _{WA} udsugningsluft	60	52	51	48	47	42	37	22	51	-	-
L _{WA} afkastluft	69	68	70	74	74	70	64	59	78	-	-
L _{WA} omgivelser	64	61	60	48	44	40	33	29	54	43	33

*Lyddata målt ved 6000 m³/h ved ekstern tryktab 450Pa

Diagrammer og lyddata: BE TOP R6000

Energiforbrug:

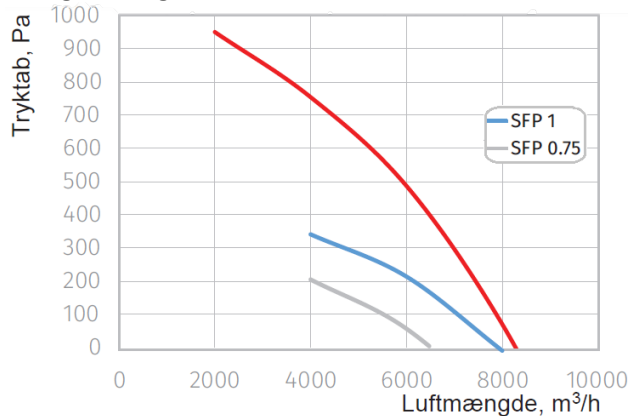

Virkningsgrad:

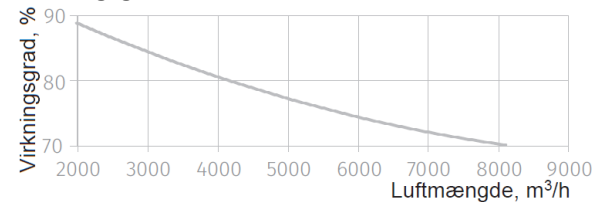

Temperaturvirkningsgrad iht. EN 308 (Tør)

SFP for hver fanmotor

BE TOP R6000											
	Oktav frekvensbånd [Hz] dB								L _{WA} Sum dBA	LpA, 1m dBA	LpA, 3m dBA
	63	125	250	500	1000	2000	4000	8000			
L _{WA} friskluft	63	58	61	61	58	52	48	37	62	-	-
L _{WA} indblæsningsluft	70	69	71	75	75	71	65	60	79	-	-
L _{WA} udsugningsluft	63	58	61	61	58	52	48	37	62	-	-
L _{WA} afkastluft	69	68	70	74	74	70	64	59	72	-	-
L _{WA} omgivelser	64	61	60	48	44	40	33	29	54	43	33

*Lyddata målt ved 6000 m³/h ved ekstern tryktab 430Pa

BUCCMA ENERGY ApS forbeholder sig ret til ændringer. Alle oplysninger, der står i dette dokument kan ændres uden forudgående varsel.